

# SIBIR

SIBIR KS 13024 D





## Contenus

|   |    |  |    |
|---|----|--|----|
| Sécurité et mises en garde -----          | 2  | Nettoyage et entretien-----              | 13 |
| Description de l'appareil-----            | 8  | Que faire si.....                        | 14 |
| Panneau de commandes-----                 | 8  | Inversion de la porte-----               | 15 |
| Première utilisation et installation----- | 9  | Installation de la poignée de porte----- | 17 |
| Utilisation au quotidien-----             | 11 | Recyclage de cet appareil-----           | 18 |
| Conseils et astuces utiles-----           | 12 |  |    |



## Sécurité et mises en garde

Pour votre sécurité et pour une utilisation correcte de l'appareil, avant d'installer et d'utiliser l'appareil pour la première fois, lisez attentivement cette notice, y compris les mises en gardes et les conseils utiles qu'elle contient. Afin d'éviter d'endommager l'appareil et/ou de vous blesser inutilement, il est important que les personnes amenées à utiliser cet appareil aient pris entièrement connaissance de son fonctionnement ainsi que de ses fonctions de sécurité. Conservez ces consignes pour plus tard et pensez à les ranger à côté de l'appareil, afin qu'elles soient transmises avec ce dernier en cas de vente ou de déménagement. Cela permettra de garantir un fonctionnement optimal du système. Pour éviter tout risque de blessure, conservez cette notice. Le fabricant ne saurait en effet pas être tenu responsable en cas de mauvaise manipulation du système.

### Sécurité des enfants et des autres personnes vulnérables

- Selon les normes EN

Ce système peut être utilisé par des enfants âgés de 8 ans et plus et par des personnes à capacités réduites sur le plan physique, sensoriel ou mental, ou n'ayant pas appris à utiliser l'appareil, dans le cadre où ils sont encadrés par une personne informée et ayant conscience des risques impliqués. Les enfants ne doivent pas jouer avec l'appareil. Le nettoyage et l'entretien ne doivent en aucun cas être effectués par des enfants sans surveillance.

- Selon les normes IEC

Cet appareil est déconseillé aux personnes souffrant d'handicap physiques, sensoriels ou mentaux, ou ayant un manque d'expériences et de connaissances jusqu'à ce qu'ils aient reçu des instructions concernant l'utilisation de l'appareil auprès de personnes responsables de leur sécurité.

- Conservez tous les emballages hors de portée des enfants, car il existe un risque de suffocation.
- Si vous décidez de mettre au rebut l'appareil, débranchez-le de la prise murale, coupez le câble de connexion (aussi proche de l'appareil que vous le pouvez) et retirez la porte afin d'empêcher les enfants de jouer avec et de se faire électrocuter ou de s'enfermer à l'intérieur.
- Si l'appareil, doté d'un joint de porte magnétique, doit remplacer un autre appareil doté d'un loquet sur la porte ou sur le joint, vérifiez bien que le loquet est hors d'état de fonctionner avant de vous débarrasser de l'ancien appareil. Cela évitera de transformer cet appareil en piège pour les enfants.

### **Sécurité générale**



**ATTENTION !** Cet appareil est conçu pour fonctionner dans un foyer domestique et dans les environnements de type suivant

- locaux de cuisine et équipements vendus dans le commerce, environnements de travail et bureaux ;
  - structures de type Bed and Breakfast
  - bâtiments de ferme et hôtels, motels et autres organismes accueillant des clients ;
  - cuisine industrielle et autres applications non destinées à la revente
- **ATTENTION** — Ne rangez jamais de substances inflammable tels que des aérosols à l'intérieur de cet appareil, car elles pourraient s'y déverser.
  - **ATTENTION** — Si le cordon d'alimentation est endommagé, vous devez le remplacer immédiatement auprès de votre fabricant, ou d'un revendeur qualifié, afin d'éviter tout risque d'électrocution
  - **ATTENTION** — Maintenez les ventilations biens ouvertes, et vérifiez bien que l'air peut circuler par les ouvertures, surtout si l'appareil est encastré dans le mur.
  - **ATTENTION** — Etant donné que les systèmes mécaniques et autres équipements électriques accélèrent le processus de dégivrage, respectez l'environnement recommandé par le fabricant.
  - **ATTENTION** — N'endommagez pas le circuit de réfrigération.
  - **ATTENTION** — N'utilisez pas d'appareils électriques à l'intérieur du compartiment destiné à recevoir de la nourriture, sauf si ces derniers sont tolérés par le fabricant.

- **ATTENTION** — Le système réfrigérant et isolant contiennent des gaz inflammables. Lorsque vous mettez le système au rebut, faites-le auprès d'un centre de collecte agréé. N'exposez jamais l'appareil aux flammes.
- **ATTENTION:** Lors du positionnement de l'appareil, rassurez-vous que le cordon d'alimentation n'est pas coincé ou endommagé.
- **ATTENTION** - Ne placez pas plusieurs prises de courant ou alimentations portables à l'arrière de l'appareil.

## **Remplacement des lampes d'éclairage**

- **ATTENTION**-Les lampes d'éclairage ne doivent pas être remplacées par l'utilisateur! Si les lampes d'éclairage sont endommagées, contactez le service d'assistance clientèle pour obtenir de l'aide.

Cet avertissement concerne uniquement les réfrigérateurs contenant des lampes d'éclairage

## **Liquide réfrigérant**

De l'isobutane réfrigérant (R600a) est utilisé dans le circuit réfrigérant du système ; Il s'agit d'un gaz naturel hautement inflammable, et donc dangereux pour l'environnement. Pendant les transports et l'installation du système, vérifiez qu'aucun des composants du circuit de réfrigération ne soit endommagé. Le réfrigérant (R600a) est un liquide inflammable.

- **ATTENTION** - Les réfrigérateurs contiennent du réfrigérant et des gaz dans l'isolation. Le fluide frigorigène et les gaz doivent être éliminés professionnellement, car ils peuvent causer des lésions oculaires ou un incendie. Rassurez-vous que les tubes du circuit de réfrigérant ne sont pas endommagés avant l'élimination appropriée de ces gaz.



### **Attention : Risque d'incendie / matériaux inflammables**

Si le circuit de réfrigération était endommagé :

- Évitez les flammes nues et toute source d'inflammation.
- Ventilez bien la pièce où se trouve l'appareil.

Il est dangereux de modifier la composition de cet appareil, de quelque manière que ce soit.

Tout dommage fait au cordon peut provoquer un court-circuit, et/ou une électrocution.



## **Sécurité électrique**

1. Le cordon d'alimentation ne doit pas être rallongé.
2. Vérifiez bien que la prise murale n'est pas endommagée. Une prise murale en mauvais état pourrait entraîner une surchauffe du système et son explosion.
3. Vérifiez bien que vous pouvez accéder à la prise murale de l'appareil.
4. Ne tirez jamais sur le câble principal.
5. Si la prise murale est lâche, ne branchez pas le cordon. Il existe un risque d'électrocution ou d'incendie.
6. Vous ne devez jamais utiliser l'appareil si le cache de l'éclairage intérieur n'est pas en place.
7. Ce réfrigérateur fonctionne sur un courant à phase unique de 220~240V/50Hz. Si des variations de tensions sont constatées ou que la tension électrique dépasse la valeur conseillée, pour votre sécurité, vérifiez bien que le régulateur de tension automatique C.A supporte bien 350W de plus que l'appareil. Le réfrigérateur doit utiliser une prise murale spécifique plutôt qu'une prise regroupant d'autres appareils électriques. L'appareil doit être relié au sol selon les recommandations en vigueur.

## **Utilisation quotidienne**

- Ne stockez jamais de substances ou de liquides inflammables à l'intérieur de l'appareil ; cela provoquerait un risque d'exposition.
- Ne faites pas fonctionner d'autres appareils électriques à l'intérieur de cet appareil (mixeurs, turbines à glace électrique, etc).
- Lorsque vous débranchez l'appareil, tenez toujours la prise dans vos mains et ne tirez pas sur le cordon.
- Ne placez pas d'éléments chauds ni de composants en plastiques dans cet appareil.

- 
- Ne placez pas de produits alimentaires directement à la sortie d'air située au fond de l'appareil.
  - Rangez les aliments déjà emballés conformément aux consignes livrées par leur fabricant.
  - Cet appareil doit être utilisé et traité selon certaines règles spécifiques. Consultez les règles établies en matière de stockage.
  - Ne placez pas de boissons gazeuses ni de boissons carbonatées dans le compartiment de congélation, car cela exercerait une pression sur les bouteilles, qui pourraient exploser à l'intérieur de l'appareil.
  - Les aliments congelés peuvent brûler s'ils sortent directement du froid.
  - N'exposez pas l'appareil directement au soleil.
  - Conservez les bougies, luminaires et autres flammes nues éloignées de l'appareil, afin d'éviter les risques d'incendie.
  - Cet appareil est destiné à ranger des aliments et/ou des boissons domestiques traditionnelles, selon les consignes livrées avec le système. L'appareil est lourd. Soyez prudent lorsque vous le déplacez.
  - Ne retirez pas et ne touchez pas les éléments du congélateur si vous avez les mains mouillées/humides, car cela pourrait provoquer une abrasion de la peau et/ou des brûlures graves.
  - N'utilisez jamais lesocle, les tiroirs, les portes, et autres éléments similaires pour vous appuyer
  - Les aliments congelés ne doivent jamais être recongelés une fois qu'ils ont été décongelés.
  - Les bouteilles pourraient exploser. Ne consommez pas les glaçons formés directement par le congélateur, car vous pourriez vous brûler la bouche et les lèvres.
  - Pour éviter les chutes d'objets et empêcher de détériorer l'appareil, ne surchargez pas les compartiments de portes ni les tiroirs.

## **Attention !**

## **Nettoyage et entretien**

- 
- Avant tout entretien, débranchez l'appareil et coupez le courant.
  - Ne nettoyez pas l'appareil avec des objets métalliques, un système à vapeur, des huiles volatiles, des solvants organiques ou des composants abrasifs.
  - N'utilisez pas d'objets tranchants ou pointus pour retirer la glace. Utilisez un grattoir en plastique.

### **Information importante à propos de installation!**

- Pour que les branchements électriques soient corrects, suivez bien les consignes livrées dans ce manuel.
- Déballez l'appareil et vérifiez qu'il n'est pas endommagé visuellement. Ne branchez pas l'appareil si ce dernier est endommagé. Signalez tout dommage au point de vente où vous l'avez acheté. Dans ce cas, conservez l'emballage.
- Il est recommandé d'attendre au moins quatre heures avant de brancher l'appareil au courant, afin que le compresseur soit bien alimenté en huile.
- Une bonne circulation de l'air est nécessaire, afin d'éviter les risques de surchauffe. Pour que la ventilation soit suffisante, suivez bien les consignes d'installation fournies.
- Dans la mesure du possible, l'arrière de l'appareil ne doit pas être collé au mur pour éviter de toucher ou d'attraper des parties chaudes (compresseur, condenseur) pour éviter les risques d'incendie, suivez les instructions d'installation.
- L'appareil ne doit pas être situé à côté de radiateurs ou de feux de cuisson.
- Vérifiez bien que les prises sont accessibles une fois l'appareil installé.

### **Dépannage**

- Toute opération électrique doit être effectuée par un technicien qualifié et compétent dans le domaine.
- Cet appareil doit être dépanné par un Centre de Réparation Agréé, et seules des pièces d'origine doivent être utilisées.
  - 1) Si l'appareil ne contient pas de congélateur.
  - 2) Si l'appareil contient un congélateur.

Remarque : Les enfants âgés de 3 à 8 ans sont autorisés à charger et décharger des appareils électriques réfrigérants. (Cette clause s'applique uniquement dans la région UE.)

## Description de l'appareil

### Vue de l'appareil

1. Compartiment de congélation (Congélateur)
2. Bac à glaçons (dans le congélateur)
3. Plateau à œufs
4. Étagère de rangement
5. Couvercle du bac à légumes
6. Bac à légumes
7. Rack de porte inférieure
8. Pied ajustable
9. Ampoule et régulateur de température
10. Rack de porte supérieure
11. Porte
12. Poignée de porte (disponible sur certains modèles)

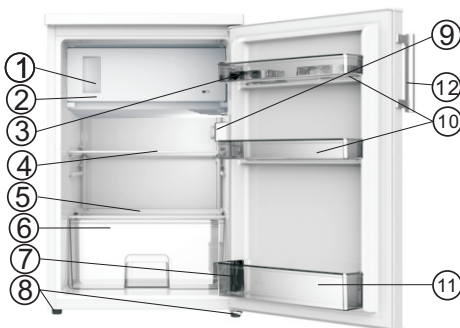

**Remarque:** Étant donné que nous apportons continuellement des modifications à nos produits, il se peut que votre modèle diffère légèrement de celui présenté dans cette notice. Toutefois, l'ensemble des fonctions reste similaire.

**Remarque:** Pour obtenir la meilleure efficacité énergétique de ce produit, veuillez placer toutes les étagères, tiroirs sur leur position d'origine comme indiqué dans l'illustration ci-dessus.

## Panneau de commandes

### Démarrage et régulation de la température

Insérez la fiche du câble de connexion dans la prise, en faisant attention à ce que ce dernier soit équipé d'un conducteur de protection. Lorsque la porte du réfrigérateur est ouverte, l'éclairage intérieur est allumé.

Le sélecteur de température se situe du côté gauche du réfrigérateur.

**Un réglage sur « 0 » signifie OFFÉTEINT.**

Faites tourner le sélecteur dans le sens antihoraire pour mettre sous tension le réfrigérateur; ce dernier se met à fonctionner automatiquement.

Un réglage sur « 1 » signifie Température la plus élevée, réglage le plus élevé

Un réglage sur « 7 » (réglage maximum) signifie

Température la plus basse, réglage le plus faible

**Important !** Pour une conservation optimale des aliments, nous vous conseillons de sélectionner les réglages 3 ou 4 ; si vous souhaitez une température plus basse ou plus élevée, veuillez tourner en fonction le bouton pour un réglage plus chaud ou plus froid. Si vous tournez le bouton pour un réglage plus froid, cela peut conduire à un meilleur rendement énergétique. Sinon, cela entraîne une plus grande consommation énergétique.

**Important!** Un réglage faible (position 6 à 7) en cas de températures élevées (par exemple par journées d'été) peut obliger le compresseur à fonctionner de manière continue, voir sans s'arrêter!

**Raisons:** Lorsque la température ambiante est élevée, le compresseur doit fonctionner en continu afin de maintenir la température de l'appareil à une valeur faible.

Remarque :Le réglage d'une température élevée accélérera le gaspillage d'aliment.

### Remplacer l'ampoule



#### Mise en garde !

● Avant de remplacer l'ampoule, mettez l'appareil hors tension et débranchez-le, ou désenclenchez le disjoncteur/fusible.

● Si l'ampoule ne fonctionne pas, contactez votre revendeur ou votre Centre de Réparation pour la faire remplacer.

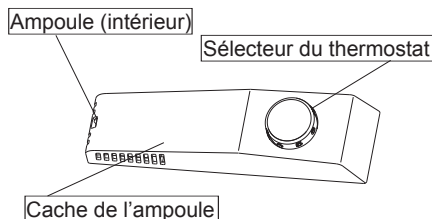

## Première utilisation et installation

### Nettoyage avant utilisation

- Avant d'utiliser l'appareil pour la première fois, nettoyez l'intérieur ainsi que les accessoires, au moyen d'une eau chaude savonneuse, afin de retirer l'odeur typique puis produit neuf, puis séchez bien.

### Installation/Positionnement



**Mise en garde !** Avant d'installer l'appareil, lisez bien cette Notice, pour votre sécurité et afin de vous assurer que vous utilisez l'appareil en toute sécurité.

- Positionnez l'appareil à l'écart des sources de chaleur telles que les fours, radiateurs, sources d'éclairage directes, etc.
- La sécurité de l'utilisateur et la performance maximale du système sont garantis si vous veillez bien à respecter la bonne température à l'intérieur du système, comme cela est indiqué sur la plaque nominative.
- Cet appareil fonctionne correctement dans les classes climatiques de N à ST. Il est possible qu'il fonctionne moins bien s'il est laissé pendant une longue période à une température supérieure ou inférieure à la plage de températures spécifiée.

| Catégorie de climat | Température ambiante |
|---------------------|----------------------|
| SN                  | +10 C à +32 C        |
| N                   | +16 C à +32 C        |
| ST                  | +16 C à +38 C        |
| T                   | +16 C à +43 C        |

**Important!** Il est nécessaire qu'une bonne ventilation soit présente dans la pièce où se trouve le réfrigérateur, afin de permettre la dissipation de la chaleur, et qu'un espace suffisant soit laissé autour de l'appareil. IL est conseillé de laisser 50-70mm entre l'arrière du réfrigérateur et le mur, 100mm entre les parois latérales d réfrigérateur et au moins 100mm entre le plafond et le dessus de l'appareil. Sur l'avant, la porte doit pouvoir s'ouvrir à 160°.

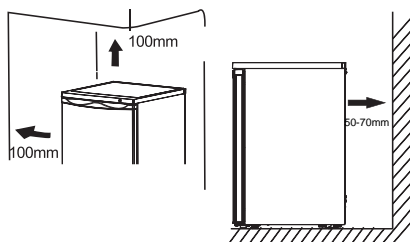

- L'appareil ne doit pas être exposé à la pluie. L'air doit pouvoir circuler sous l'appareil, afin de garantir une performance maximum du système. Les modèles intégrés doivent être positionné à l'écart des sources de chaleur, telles que les radiateurs et l'éclairage direct du soleil.

- **Installation de la vis du tampon de support** en caoutchouc fournie dans un sac en plastique avec votre appareil, vous pouvez installer ces accessoires selon la procédure suivante.

Remarque:

Pas nécessaire d'installer ces accessoires en utilisation normale.

Seulement dans les circonstances extrêmes, une armoire vide tandis que la charge sur la porte avec une masse totale de 15 kg et en ouvrant la porte à environ 90 degrés, ce réfrigérateur peut basculer. Ensuite, le tampon de support en caoutchouc doit être fixé à la couverture de base inférieure pour stabiliser l'appareil.

1. Inclinez l'appareil pour trouver le trou à vis sur la gauche de la couverture de base inférieure.

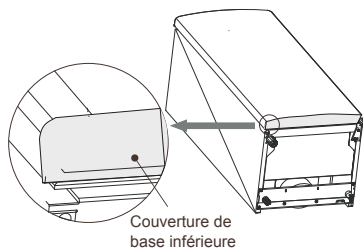

## Première utilisation et installation

2. Mettez la vis dans le trou du tampon de support en caoutchouc.

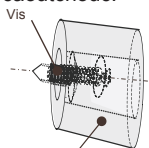

Tampon de support en caoutchouc

3. Alignez la vis avec le trou sur la couverture de base inférieure. Fixez le tampon de support en caoutchouc à la couverture de base fermement par un tournevis cruciforme (fourni par vous-même).

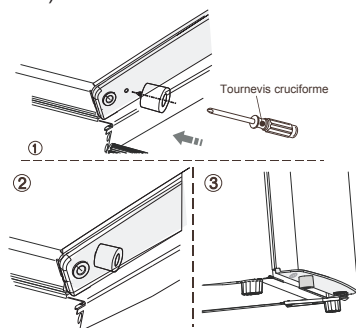

### Mise à niveau

- L'appareil doit être nivelé, afin de supprimer les vibrations. Pour cela, il doit se trouver en position verticale et les deux pieds ajustables doivent être en contact avec le sol. Vous pouvez également ajuster le niveau en dévissant les pieds à l'avant (pour cela, utilisez vos doigts ou une clé adaptée).

### Raccordement électrique

**Attention!** Toutes les opérations électriques requises pour cet appareil doivent être prises en charge par un technicien qualifié ou du personnel autorisé.

**Mise en garde!** Cet appareil doit être relié à la terre. Le fabricant décline toute responsabilité si cette mesure de sécurité n'est pas observée.

- Cet appareil de réfrigération n'est pas destiné à être utilisé comme un appareil encastrable.

## Utilisation au quotidien

### Accessoires <sup>1)</sup>

#### Étagères/Plateaux amovibles

- Votre appareil est livré avec plusieurs étagères et plateaux en plastique et en verre. Ces éléments peuvent varier en fonction du modèle, et fonctionner différemment.
- Les parois du réfrigérateur sont équipées d'une série de rails, dans lesquels vous pouvez positionner à votre gré les différents plateaux/étagères.

#### Retrait du rack de porte

Maintenez le côté gauche du rack de porte, enfoncez légèrement l'autre côté vers le bas et soulevez l'autre côté, jusqu'à ce que l'élément se détache. Vous pouvez maintenant retirer le rack de porte de son logement.

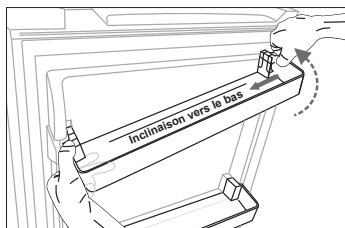

#### Installation du rack de porte

Dans un premier temps, installez le côté gauche du rack de porte. Puis, inclinez vers le bas l'autre côté du rack et enfoncez-le vers le bas, jusqu'à ce qu'il soit correctement installé.

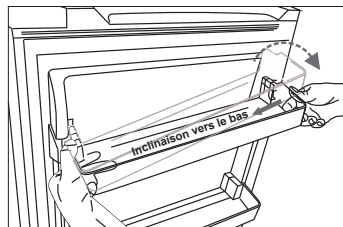

#### Bac à légumes

- Pour stocker fruits et légumes.

#### Bac à glaçons

- Pour faire et conserver des glaçons.

#### Compartment de réfrigération (Réfrigérateur) <sup>2)</sup>

- Pour stocker les aliments qui n'ont pas besoin d'être congelés. Contient des rangements spécifiques à certains types d'ingrédients.

#### Compartment de congélation (Congélateur) <sup>2)</sup>

- Pour congeler les aliments frais et stocker les aliments congelés/surgelés- et les conserver.

#### Décongélation des aliments <sup>2)</sup>

- À l'intérieur du réfrigérateur.  
À température ambiante.  
Au four à micro-ondes.  
Dans un four à convection ou dans un four traditionnel.  
Une fois décongelés, les aliments ne doivent plus être recongelés, sauf dans certains cas particuliers :
- 1) Si l'appareil est équipé d'accessoires ou de fonctions spécifiquement adaptés à ce type d'opérations.
  - 2) Si l'appareil est munit d'une chambre de congélation.

## Conseils et astuces utiles

### Bruits liés au fonctionnement de l'appareil

**Clics** – Dès que le compresseur s'allume et s'éteint, vous entendez un « clic ».

**Bourdonnements** – Dès que le compresseur fonctionne, vous entendez un bourdonnement.

« **Bruits de gaz** » - Lorsque le liquide frigorigène circule dans des petits conduits, vous entendez des bruits de gaz/ d'éclaboussures.

**Bruits d'éclaboussures** – Même après que le compresseur a été éteint, ces bruits peuvent être entendus sur une courte période.

### Conseils pour économiser de l'énergie

- N'installez pas l'appareil à proximité de fours, radiateurs ou autres sources de chaleur.
- Évitez de trop ouvrir la porte.
- Ne réglez pas la température sur plus basse que nécessaire.
- Vérifiez que les parois externes de l'appareil sont suffisamment éloignées des parois murales, et suivez les consignes d'installation indiquées.
- L'illustration représente la bonne combinaison des étagères, tiroirs, bacs et compartiments. Ne modifiez pas cet ordre, car cela augmenterait votre consommation d'énergie.

### Astuces pour réfrigérer des aliments frais

- Ne stockez pas d'aliments chauds ou de liquides en évaporation à l'intérieur de l'appareil.
- Ne couvrez/n'emballez pas les aliments, surtout s'ils ont une odeur forte.
- Positionnez les aliments de façon à ce que l'air puisse circuler librement autour d'eux.

### Conseils pour la réfrigération

- Viandes (tous types): à emballer dans des sacs en polyéthylène (plastique) et à stocker sur l'étagère en verre, pendant un jour ou deux maximum.
- Les aliments cuits, les plats froids, etc...: doivent être emballés et posés sur l'une des étagères.

- Fruits et légumes: doivent être nettoyés et placés dans les bacs prévus à cet effet.
- Beurre et fromages : à emballer dans du papier aluminium ou dans des sacs en polyéthylène (plastique) en faisant évacuer le plus possible d'air.
- Bouteilles de lait: doivent être fermées et rangées dans le rack de porte.

### Conseils de congélation

- Lorsque vous rallumez l'appareil après une période sans l'avoir fait fonctionner, laissez-le fonctionner 2 heures aux réglages maximum, avant d'y ranger de la nourriture.
- Préparez de petites portions d'aliments, afin qu'ils puissent congeler rapidement et être décongelés en quantités adaptées au moment venu.
- Emballez les aliments dans du papier aluminium ou des sacs en polyéthylène (plastique) et vérifiez que ces emballages soient bien hermétiques.
- Ne laissez pas les aliments frais décongelés entrer en contact avec les aliments décongelés, afin d'éviter un choc de températures.
- Les produits congelés, s'ils sont consommés immédiatement à leur sortie du congélateur, peuvent vous brûler la peau s'ils sont très froids.
- Il est conseillé de dater et de nommer chaque emballage, afin de retrouver plus facilement les aliments par la suite.

### Conseils pour le stockage des aliments surgelés

- Vérifiez que les aliments congelés/ surgelés de supermarché ont été correctement congelés/surgelés par le fabricant.
- Une fois décongelés, les aliments se détériorent rapidement et ne peuvent pas recongelés.
- Ne dépassez pas la date de congélation maximum indiquée par le fabricant.

**Remarque:** Si l'appareil est doté d'accessoires/de fonctions de réfrigération spécifiques.

## Nettoyage et entretien

### Nettoyage et entretien

Pour des raisons d'hygiène, l'intérieur de l'appareil, y compris les accessoires, doit être régulièrement nettoyé.

L'appareil doit être nettoyé/vérifié au moins tous les deux mois.



**Mise en garde!** Risque d'électrocution!

- L'appareil ne doit pas être relié à l'alimentation électrique pendant les opérations de nettoyage. Avant de procéder au nettoyage de l'appareil, mettez l'appareil sous tension, retirez la prise et désenclenchez le fusible/disjoncteur.

### Attention!

- Retirez tous les aliments de l'appareil avant de le nettoyer. Placez-les dans un endroit sec et frais pour les conserver le temps du nettoyage.
- Ne nettoyez jamais l'appareil au moyen d'un nettoyeur à vapeur. De l'humidité pourrait s'accumuler dans les composants électriques.
- Les vapeurs chaudes peuvent endommager les pièces en plastique.
- Les huiles étherées et les solvants organiques peuvent attaquer les éléments en plastique ; comme par exemple le jus de citron ou le jus issus des écorces d'orange, l'acide butyrique ou les produits ménagers contenant de l'acide acétique.
- N'utilisez pas de produits nettoyants abrasifs.
- Nettoyez les accessoires et l'intérieur de l'appareil avec un tissu imbibé d'eau chaude. Les produits vendus dans le commerce pour ce type d'opérations peuvent aussi être utilisés.
- Une fois les éléments nettoyés, passez un chiffon imbibé d'eau fraîche, puis essuyez.
- L'accumulation de poussière à l'intérieur du condenseur augmente la consommation d'énergie; nettoyez le condenseur situé à l'arrière de l'appareil au moins une fois par an, au moyen d'une brosse souple ou d'un aspirateur (uniquement pour les systèmes dotés d'un condenseur extérieur)
- Vérifiez le conduit d'évacuation à l'arrière du réfrigérateur.
- Si le conduit est obstrué, nettoyez-le avec un goupillon, par exemple, en faisant attention de ne pas endommager les parois internes du conduit.
- Une fois que tout a séché, l'appareil peut être remis en service.

### Dégivrage du réfrigérateur

- L'eau résultant du dégivrage sera automatiquement évacuée dans un bac de récupération à travers un tuyau d'évacuation à l'arrière de l'appareil.

### Dégivrage du congélateur

- Le dégivrage du congélateur se fait automatiquement. Retirez les aliments.
- Retirez les bacs et étagères et/ou installez-les dans le réfrigérateur de manière temporaire.
- Placez le sélecteur de température sur « 0 » (e compresseur arrête de fonctionner) et laissez la porte du réfrigérateur ouverte jusqu'à ce que le givre fonde totalement et s'accumule au bas du réfrigérateur. À l'aide d'un chiffon, essuyez l'eau.
- Pour accélérer le processus de dégivrage, vous pouvez positionner un bol d'eau chaude (à environ 50 °C) dans le réfrigérateur et gratter la glace avec une spatule prévue à cet effet. Après quoi, remplacez le sélecteur de température sur sa position d'origine.
- Il n'est pas conseillé de chauffer directement l'intérieur du congélateur au moyen d'eau chaude ou d'un sèche-cheveux, car cela pourrait entraîner une déformation des parois.
- Il n'est pas conseillé de gratter le gel au moyen d'objets pointus ou de morceaux de bois, car cela pourrait endommager l'évaporateur.

**Attention !** Pour mettre l'appareil hors tension avant de procéder à son dégivrage, placez le sélecteur de température sur la position « 0 ».

**Remarque!** L'appareil peut être dégivré une fois par mois. Si l'environnement dans lequel évolue l'appareil est très humide, nous vous conseillons de le dégivrer une fois toutes les deux semaines.

### Pour faire réparer votre appareil

- Videz l'appareil de son contenu
- Retirez les prises
- Nettoyez l'appareil (voir la rubrique : « Entretien et Nettoyage »)
- Laissez la porte ouverte afin d'éviter les odeurs

## Que faire si...



**Attention!** Avant de réparer l'appareil, débranchez bien le cordon d'alimentation. Seul un technicien qualifié ou du personnel entraîné est autorisé à procéder aux opérations de réparations non indiquées dans la notice.

Les réparations ne doivent être prises en charge que par du personnel compétent et qualifié. Une réparation mal effectuée pourrait être dangereuse pour l'utilisateur. Si votre appareil a besoin d'être réparé, merci de contacter votre revendeur ou un Centre de Réparation agréé.

### Important!

| Problème   | Cause possible  | Solution  |
|--|---|---|
| L'appareil ne fonctionne pas.  | L'appareil n'est pas branché à l'électricité.   | Mettez l'appareil sous tension.   |
|  | La prise électrique est mal enclenchée et/ou lâche.   | Branchez l'appareil à une prise électrique.   |
|  | Le fusible a sauté ou est défectueux.   | Vérifiez le fusible, remplacez-le au besoin.  |
|  | La prise est défectueuse.   | Les éléments défectueux doivent être réparés par un technicien qualifié.  |
| L'appareil émet trop de froid.   | La température est réglée sur une valeur trop faible.   | Placez temporairement le sélecteur de températures sur une valeur plus élevée   |
| Les aliments sont trop chauds.   | La température est mal réglée.  | Consultez la rubrique « Démarrage initial »   |
|  | La porte est restée ouverte pendant une longue période.   | N'ouvrez la porte que lorsque cela est nécessaire.  |
|  | Une grande quantité d'ingrédient a été placée au réfrigérateur au cours des dernières 24 heures.        | Placez temporairement le sélecteur de températures sur une valeur plus élevée.  |
|  | L'appareil se trouve à proximité d'une source de chaleur.   | Consultez la rubrique « Emplacement d'installation ».   |
| L'éclairage interne ne fonctionne pas.   | L'ampoule est défectueuse.  | Consultez la rubrique « Remplacement de l'ampoule »   |
| Une grande quantité de gel s'est accumulée, probablement aussi au niveau du joint de la porte. | Le joint de porte n'est pas étanche (probablement après un inversement du côté de la porte).            | Séchez prudemment le joint de porte l'appareil doit être réglé sur une température faible). En même temps, ajustez le positionnement du joint au moyen de votre main. |
| Bruits inhabituels.  | L'appareil n'est pas bien nivelé.   | Réajustez le pied.  |
|  | L'appareil est en contact avec le mur ou avec d'autres objets.  | Déplacez légèrement l'appareil.   |
|  | Un composant du système (par exemple l'un des conduits situés à l'arrière), est en contact avec le mur. | Si cela est nécessaire, réajustez le positionnement du composant qui pose problème.   |
| Le compresseur ne démarre pas immédiatement après que j'ai modifié la température.             | Cela est normal, l'appareil ne dysfonctionne pas.   | Le compresseur ne démarre qu'après quelques minutes.  |
| De l'eau est présente sur le sol ou sur les étagères.  | Le conduit d'évacuation est obstrué.  | Consultez la rubrique « Nettoyage e Entretien ».  |

## Inversion de la porte

Le côté duquel la porte s'ouvre peut être modifié (passer de la droite à la gauche), si l'installation de votre appareil le permet.

Outils dont vous aurez besoin :

1. Clé à douille de 8 mm



2. Clé à douille de 10 mm



3. Tournevis à tête croisée



4. Tournevis à lame fine ou couteau pointu



Avant de commencer, placez l'appareil sur le dos afin d'avoir accès à la base. Vous pouvez l'allonger sur un tapis en mousse ou une matière similaire, pour ne pas risquer d'endommager les parois du réfrigérateur.

### Inversion de la porte

1. Mettez le réfrigérateur debout, retirez les deux vis situées à l'arrière du cache supérieur, puis soulevez le cache supérieur et placez-le sur une surface rembourrée pour éviter de le rayer.

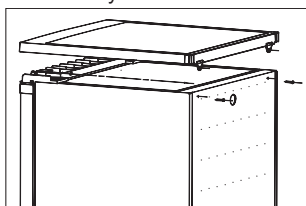

2. Retirez les quatre vis en respectant le diagramme suivant. Soulevez le gond supérieur, puis mettez-le de côté.

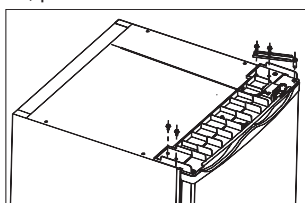

3. Soulevez la porte et placez-la sur une surface rembourrée pour éviter de la rayer. Retirez les pieds ajustables et retirez la charnière du bas en défaisant les vis. Transférez le tout du côté opposé.

Remarque: 1. Vous devez déplacer l'axe de la charnière depuis la fente ① vers la fente ② avant le transfert.

2. Vous devez installer le support en caoutchouc du côté sans charnière.

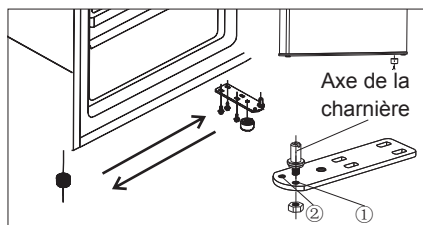

4. Placez la porte à son nouvel emplacement, en vous assurant que les tous les éléments soient bien alignés. Suivez les étapes précédentes dans le sens inverse d'exécution.

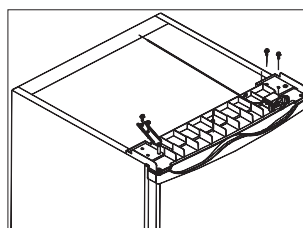

5. Placez le cache supérieur sur congélateur. Serrez bien les deux vis situées à l'arrière du cache.

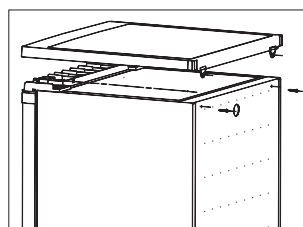

## Remplacer la porte du réfrigérateur

1. Maintenez la porte du réfrigérateur close

Au moyen d'un tournevis, retirez la vis de montage pour retirer le bouton d'installation.

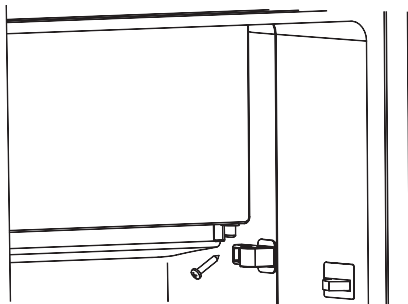

2. Ouvrez légèrement le réfrigérateur.

Exercez une pression vers le bas sur la porte du réfrigérateur, ainsi que sur le capuchon de protection du palier de porte (1).

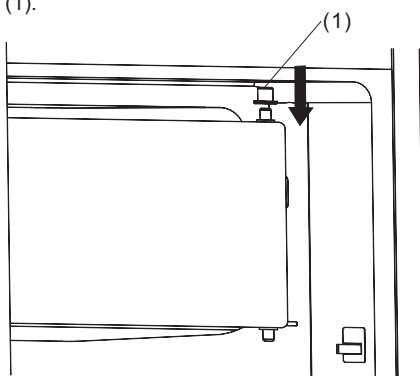

3. Avec un tournevis, faites tomber la boucle d'installation, puis installez-la du côté opposé.

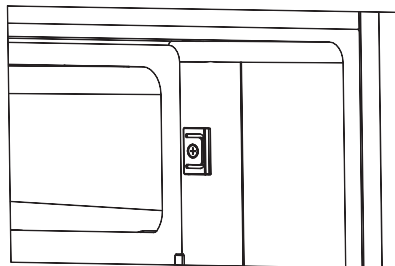
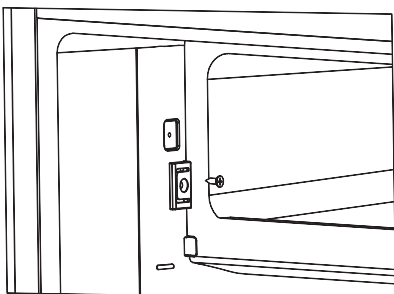

4. Tournez la porte du congélateur à 180°, couvrez le capuchon du palier de porte, puis remettez la porte dans son axe.

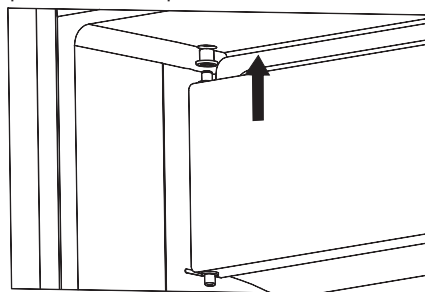

5. Maintenez la porte du congélateur fermée. Fixez le bouton d'installation sur le palier de porte inférieur. Appuyez dessus pour bien l'encaster dans la cavité prévue à cet effet, et sécurisez le tout avec une vis.

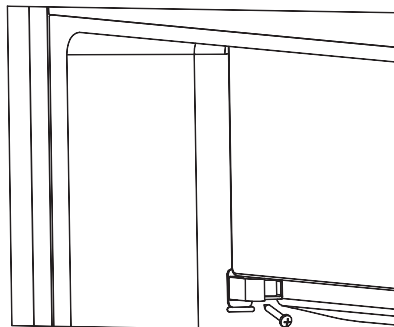

### Mise en garde!

1. Lorsque vous modifiez le côté duquel la porte s'ouvre, l'appareil ne doit pas être relié à l'électricité. Pensez bien à couper l'alimentation avant de procéder à l'opération.

2. Vous êtes priés d'utiliser les capuchons de trous de vis pour couvrir les trous d'installation initiaux. Les capuchons de trous de vis se trouvent dans le paquet en plastique.

## Installation de la poignée de porte

Si l'appareil est fourni avec une poignée de porte séparée, vous pouvez l'installer de la manière suivante.

1. Retirez la vis de la porte. Installez (ou mettez de côté) les caches de vis du côté de la charnière.

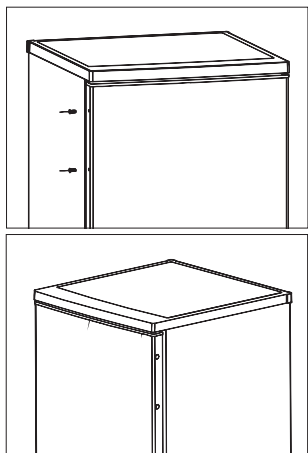

2. Faites correspondre le côté de la poignée avec le côté de la porte, puis revissez la vis que vous aviez retirée de la porte afin de fixer fermement la poignée à la porte.

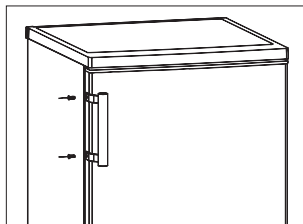

## Recyclage de cet appareil



Il est interdit de disposer de cet appareil comme d'un déchet ménager.

### Emballages

Les emballages avec le symbole de recyclage sont recyclables. Disposez de ces emballages dans les conteneurs appropriés.

### Avant le recyclage de l'appareil

- 1.Retirez la prise électrique.
- 2.Coupez le câble d'alimentation et jetez-le avec la prise principale.

|  | Élimination correcte de ce produit  |
|--|---|
| <br> | <p>Ce marquage indique que le produit ne doit pas être éliminé avec les autres produits ménagers au sein de l'UE. Afin d'éviter de possibles dégâts sur l'environnement ou sur la santé des humains, recyclez l'appareil de façon responsable pour promouvoir la réutilisation des matériaux. Pour retourner votre appareil utilisé, veuillez utiliser les systèmes de retour et de collecte ou contactez le revendeur chez qui vous avez acheté ce produit. Ils peuvent récupérer ce produit pour un recyclage respectueux de l'environnement.</p> |

Afin d'éviter la contamination des aliments, veuillez respecter les instructions suivantes

- L'ouverture de la porte pendant de longues périodes peut provoquer une augmentation significative de la température dans les compartiments de l'appareil.

- Le nettoyage régulier des surfaces peuvent entrer en contact avec les aliments et les systèmes de drainage accessibles.

- Conservez la viande et le poisson crus dans des récipients prévus à cet effet au réfrigérateur, de façon à ce qu'ils ne soient pas en contact avec d'autres aliments ou ne puissent tomber sur ces derniers.

- Les compartiments à aliments surgelés de type deux étoiles permettent de conserver les aliments pré-congelés, de conserver ou de préparer de glace et des glaçons.

- Les compartiments à une, deux et trois étoiles ne conviennent pas à la congélation des aliments frais.

| Étape | Compartiments TYPE     | Température de stockage cible [°C] | Aliments convenables  |
|-------|------------------------|------------------------------------|---|
| 1     | Réfrigérateur          | +2 ~+8                             | Les œufs, les aliments cuisinés, les aliments emballés, les fruits et légumes, les produits laitiers, les gâteaux, les boissons et les autres aliments qui ne sont pas adaptés à la congélation.  |
| 2     | (***)*-<br>Congélateur | ≤ -18                              | Les fruits de mer (poisson, crevettes, les crustacés), les produits d'eau douce et les viandes (la durée recommandée est de 3 mois - les valeurs nutritives et la saveur décroissent avec le temps), adapté à la congélation d'aliments frais.  |
| 3     | ***-Congélateur        | ≤ -18                              | Les fruits de mer (poisson, crevettes, les crustacés), les produits d'eau douce et les viandes (la durée recommandée est de 3 mois - les valeurs nutritives et la saveur décroissent avec le temps). Non adapté à la congélation d'aliments frais.  |
| 4     | **-Congélateur         | ≤ -12                              | Les fruits de mer (poisson, crevettes, les crustacés), les produits d'eau douce et les viandes (la durée recommandée est de 2 mois - les valeurs nutritives et la saveur décroissent avec le temps). Non adapté à la congélation d'aliments frais.  |
| 5     | *-Congélateur          | ≤ -6                               | Les fruits de mer (poisson, crevettes, les crustacés), les produits d'eau douce et les viandes (la durée recommandée est de 1 mois - les valeurs nutritives et la saveur décroissent avec le temps). Non adapté à la congélation d'aliments frais.  |
| 6     | 0 étoile               | -6 ~ 0                             | Le porc, le bœuf, le poisson, le poulet, certains produits alimentaires transformés, etc. (le temps recommandé pour la consommation est le jour même, de préférence pas plus tard qu'après 3 jours).<br>Les aliments transformés encapsulés, partiellement emballés/mis sous plastique (aliments non congelables)   |
| 7     | Fraîcheur              | -2 ~ +3                            | Viande de porc fraîche/congelée, bœuf, poulet, produits de la pêche d'eau douce, etc. (7 jours en dessous de 0 °C, au cours de la journée et de préférence dans un délai maximum de 2 jours en cas de température supérieure à 0 °C). Fruits de mer (pendant 15 jours pour une température inférieure à 0 °C, en revanche, il n'est pas recommandé de le conserver au-dessus de 0 °C) |

---

|   |                |          |   |
|---|----------------|----------|---|
| 8 | Aliments frais | 0 ~ +4   | La viande de porc fraîche, ainsi que le bœuf, le poisson, le poulet, les aliments préparés, etc. (Il est préférable de le consommer dans la même journée, de préférence pas plus de 3 jours). |
| 9 | Vin            | +5 ~ +20 | vin rouge, vin blanc, vin mousseux etc.   |

Note : Veuillez entreposer les aliments en fonction des compartiments ou de la température de stockage cible de vos produits achetés.

- Si l'appareil de réfrigération restera vide pendant de longues périodes, éteignez-le, dégèlez-le, nettoyez-le, essuyez-le et laissez la porte ouverte pour éviter la formation de moisissures dans l'appareil.

**Nettoyage des distributeurs d'eau (spécial pour les produits distributeurs d'eau) :**

- Nettoyez les réservoirs d'eau s'ils n'ont pas été utilisés depuis 48 h ; rincez le système d'eau raccordé à une alimentation en eau si l'eau n'a pas été prélevée depuis 5 jours.

**ATTENTION !** Les aliments doivent être emballés dans des sacs avant d'être stockés dans le réfrigérateur, et les liquides doivent être embouteillés ou mis dans des récipients fermés pour éviter que le problème de la difficulté à nettoyer le produit en raison de sa structure complexe ne se présente.

